

OKENNÍ ZÁMKY ABUS

KATALOG 2020



Security Tech Germany





**ZODPOVĚDNOST
VEDE K BEZPEČÍ.**

OKNA JSOU NEJČASTĚJI PODCEŇOVANOU SLABINOU ZABEZPEČENÍ DOMŮ A BYTŮ.

Jak v roce 2019 ukázal případ mimořádně rozsáhlé série vloupání do domů ve Středočeském kraji, zloději využívají slabé zabezpečení oken. V tomto případě na řádění gangu doplatilo přes 120 domácností. Rada policie zní jasně: zajistěte si balkonové dveře, okna a terasové dveře, ochráníte tak svůj majetek.

6,7% rozbití skla, prostrčení
ruky, otočení klikou

8,6% přes vyklopené
okno na ventilaci

3,8% ostatní metody
otevření okna

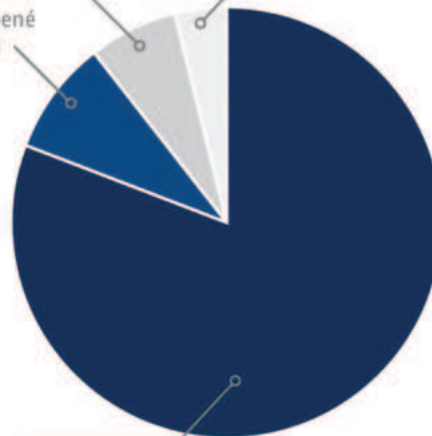

80,9% vypáčení
okna

Vloupání přes okno, balkonové dveře a terasové dveře | Zdroj: SRN 2011

MÁTE DOBRĚ ZABEZPEČENÁ OKNA? VYZKOUŠEJTE NÁŠ TEST

- Máte okna vybavena např. uzamykatelnou okenní klikou?**
Většina vloupání do domu se uskuteční přes okna v přízemí nebo balkon. Nezabezpečené okno lze vypáčit běžným šroubovákem během několika vteřin.
- Jsou vaše střešní okna vybavená dodatečným bezpečnostním zámekem?**
Pokud vaše střešní okna nejsou lehce přístupná, nemusí být zvláště chráněná. Ale v opačném případě se zloději mohou do domu dostat právě střechem.
- Máte rolety zajištěné zevnitř?**
Pouze rolety s přídatným zámekem jsou zajištěny proti vytlačení vzhůru zvenčí.
- Máte zabezpečená okna i při otevření na ventilaci?**
Velmi častým způsobem je překonání okna, které větrá. I v tomto případě nabízí ABUS řešení.
- Jsou rošty na sklepních oknech chráněny proti otevření?**
Sklepní šachty na uhlí nebo okna od sklepa, to jsou cesty, jak se dostat do domu bez pozvání. Braňte se možnosti vypáčení roštu na okně například přídatným visacím zámekem. Sklepní okna tak můžete i při nízkých nákladech zajistit dobrými zámky.
- Máte ploty a stěny konstruovány tak, že představují překážku lezení? Máte venku žebřík nebo např. sudy s vodou u stěny?**
Příliš nízký plot nebo naopak stěny s výstupky a hrboly jsou jako dělané pro lezení. Stejně tak nezajištěné žebříky a další předměty položené před domem pomáhají pachatelům se dostat dovnitř domu. Žebřík je dobré zabezpečit alespoň zámekem.
- Jsou zahradní rostliny (zejména vysoké keře), dostatečně daleko od dveří a schodů v přízemí?**
Jedná se o prevenci. Může nastat případ, kdy se do křoví někdo ukrýje. Stejně tak je důležité vidět, kdo na vás zvoní. Zároveň se hodně lidí domnívá, že vysoký keř poblíž okna je dostatečná ochrana. Křoví ovšem není mříž, na to je třeba pamatovat.
- Je zajištěná elektrická skříň s kabely pro vnější nebo vnitřní osvětlení?**
Jedním z častých způsobů je vyhození pojistek, což může vyřadit jednoduchý alarm, ale především zhasnout světla v domě.

Pokud jste odpověděli
více než

TŘIKRÁT „NE“

a máte navíc okna
v přízemí, je důležité,
abyste zvýšili zabezpečení
vašich oken.

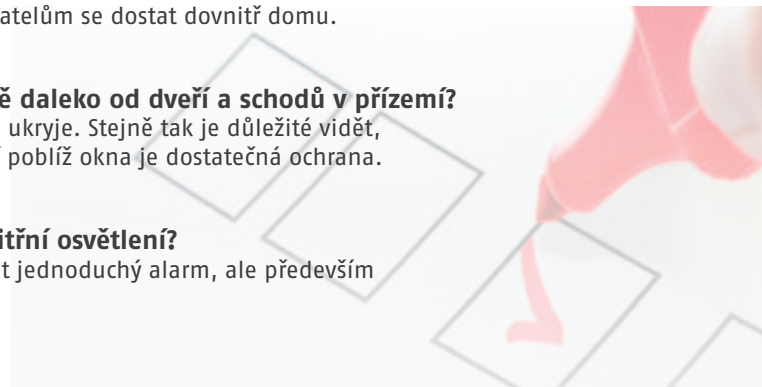

TIP: JAK ZABEZPEČIT PANTY U OKNA?

Okenní pojistka jako elegantní a spolehlivé řešení

Při zabezpečování okna nebo balkonových dveří je potřeba myslet také na zabezpečení pantové strany. Se zabezpečovacími prvky ABUS získáváte nenápadnou a spolehlivou ochranu proti vytlačení nebo vypáčení okna.

Zabezpečení pantové strany okna FAS 101 se instaluje na vnitřní stranu a je možné ho použít oboustranně. Zajištění se provádí ručně, po uzavření okna vsunutím čepu do válce.

Použitým materiálem a technologií výroby zajišťuje zámek vysokou odolnost proti vylomení a vytlačení. Obsluha je pohodlná, princip odemčení a zamčení je podobný jako když cvaknete propiskou. Díky krytí nejsou nikde vidět šrouby a celý set působí přirozeným dojmem.

POUŽITÍ:

- ▶ Pro okna a balkonové dveře
- ▶ Instalace na pantovou stranu okna
- ▶ Zámek zůstává zajištěný a okno lze otevřít
- ▶ Při otvírání okna na ventilaci se stlačí čep, který se následně odjistí a vysune
- ▶ Pro zajištění ani odjistižení není třeba použít klíč
- ▶ Odolnost v tlaku 1 tuna
- ▶ Uzký design nenarušuje vzhled okna
- ▶ Vizuální rozlišení pozice zajištěno / odjistiženo

Zabezpečení pantů okna - FAS 101



Zajištěné okno



Otevřené okno



Vds certifikace uděluje Generální sdružení německých pojišťoven (GDV), nezávislého certifikačního orgánu pro bezpečnostní technologie v Německu. Dle přísných pravidel, certifikace Vds garantuje kvalitní produkty, které mají nejlepší výsledky v testování na bezpečnost i za těch nejnepríznivějších provozních podmínek.



ABUS TELE- Z

TELESKOPICKÁ ZÁVORA

Teleskopická tyč slouží jako zabezpečení oken, která se otevírají dovnitř, brání nežádoucímu vniknutí (vloupání). Kvalitní materiál, ze kterého je teleskopická tyč vyrobena, a správná montáž od ostění, zaručí spolehlivou ochranu proti vytlačení okna dovnitř, jeho vypáčení a dalším pokusům o překonání. Teleskopická tyč se snadno montuje a velmi jednoduše se ovládá.

POUŽITÍ

- ▶ Pro jednokřídlá okna nebo balkonové dveře, která se otevírají dovnitř.

POPIS

- ▶ Uzamknutí se provádí stlačením zámkové vložky
- ▶ Odemknutí se provádí klíčem
- ▶ Možnost zkrácení na délku do 680 mm
- ▶ Pevné upevnění do ostění
- ▶ Není potřeba vrtat do konstrukce okna
- ▶ Možnost sjednocení na stejný klíč s dalšími Tele-Z nebo ostatními okenními zámky ABUS.



FOS 550

Stabilní okenní rozvorový zámek



TYP
FOS 550 W/B
DSB 550 W/B
BSB 550
Set tyčí FOS 550 - 1 750x750 mm
Set tyčí FOS 550 - 2 750x1180 mm
Set tyčí FOS 550 - 3 1180x1180 mm
Set tyčí FOS 550 - 4 1500x1500 mm

POUŽITÍ

- ▶ Přídavný okenní zámek pro okna a balkonové dveře do výšky 3,10 m, které se otevírají dovnitř.
- ▶ Pro dvoukřídlá okna bez středového sloupku i se středovým sloupkem.
- ▶ Čtyřhran kliky 7 mm.

SPECIFIKACE

- ▶ Rozvorový zámek pro plastová okna, hliníková okna a eurookna.
- ▶ FOS 550 se instaluje na místo původní kliky a zabezpečuje okno ve dvou dalších bodech (nahore a dole) pomocí rozvorových tyčí.
- ▶ Úplné uzamčení zámku se provede stlačením cylindrické vložky do těla kliky.
- ▶ Zámek lze sjednotit na jeden klíč s dalšími okenními zámky ABUS.
- ▶ Vyrobeno dle DIN a přezkoušeno VdS, odolnost zámku 1 tuna.
- ▶ Rozvorové tyče jsou dodávány v různých délkách.
- ▶ Barevné provedení: hnědá, bílá

DSB 550



BSB 550



FO 500

Robustní uzamykatelná okenní klika



TYP

FO 500 W/B



POUŽITÍ

- ▶ Zámek pro plastová okna, hliníková okna a eurookna
- ▶ Vyrobeno dle DIN a přezkoušeno VdS
- ▶ Možnost uzamčení i při vyklopeném okně
- ▶ FO 500 se instaluje na místo původní kliky
- ▶ Úplné uzamčení zámku se provede stlačením cylindrické vložky / Odolnost zámku 1 tuna
- ▶ Zámek lze sjednotit na jeden klíč s dalšími okenními
- ▶ Levostranné i pravostranné (univerzální) provedení

UZAMYKATELNÁ OKENNÍ KLIKA

Při zavření okna automaticky dochází k dodatečnému zajištění integrovanou závorou. Garantujeme snadné ovládání. Úplné zablokování kliky se provádí stlačením zámkové vložky do těla kliky. Odemykání pak provedete klíčem. Kliku lze zamknout také při okně vyklopeném na ventilaci.

FO 400

Robustní uzamykatelná klikla



SPECIFIKACE

- ▶ Uzamykatelná okenní klikla
- ▶ Vyrobeno dle DIN a přezkoušeno VdS
- ▶ FO 400 se instaluje na místo původní klikly
- ▶ Úplné uzamčení zámku se provede stlačením cylindrické vložky / Odolnost zámku 1 tuna
- ▶ Zámek lze sjednotit na jeden klíč s dalšími okenními zámky ABUS
- ▶ Barevné provedení: hnědá, bílá, stříbrná
- ▶ Levostranné i pravostranné provedení

TYP

FO 400 W/B/S

FG 300 A (s alarmem)

Uzamykatelná okenní klikla s alarmem



SPECIFIKACE

- ▶ Uzamykatelná okenní klikla s alarmem
- ▶ Uzamknutí klikly pomocí stlačení válce cylindrické vložky do těla klikly
- ▶ Odemykání a deaktivace klikly se provádí klíčem
- ▶ Kliklu lze kombinovat s jinými přídatnými zámky ABUS
- ▶ Integrovaný alarm v klice (110 dBA)
- ▶ Napájení: 2 x AAA baterie
- ▶ Jednoduchá montáž namísto původní klikly
- ▶ Barva: bílá / hnědá / stříbrná
- ▶ Dva TYPy: pravá / levá

TYP

FG 300A W/B/S

FG 300

Uzamykatelná okenní klikla



SPECIFIKACE

- ▶ Uzamykatelná okenní klikla
- ▶ Slouží zároveň jako dětská pojistka
- ▶ Uzamknutí stlačením cylindrické vložky
- ▶ Okenní kliklu lze kombinovat s jinými okenními zámky ABUS při použití stejného klíče
- ▶ Klikla je vyrobena z hliníku
- ▶ Kvalitní čtyřstavítková cylindrická vložka
- ▶ Čtyřhran 7mm - rozteč mezi šrouby 43mm
- ▶ Barevné provedení: hnědá, bílá, stříbrná

TYP

FG 300 W/B

FG 300 S

FG 200

Uzamkatelná okenní klika

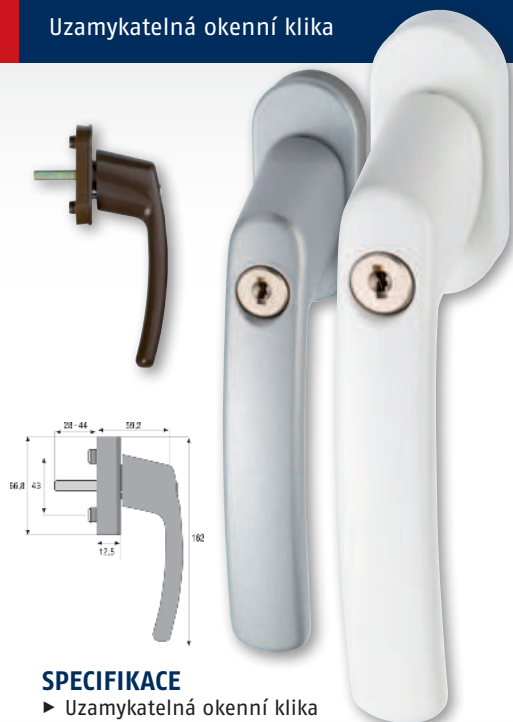

SPECIFIKACE

- ▶ Uzamkatelná okenní klika
- ▶ Slouží zároveň jako dětská pojistka
- ▶ Uzamknutí stlačením cylindrické vložky
- ▶ Odemknutí se provádí klíčem
- ▶ Ocelová klika v plastovém pouzdře
- ▶ Kvalitní čtyřstavítková cylindrická vložka
- ▶ Čtyřhran 7mm - rozteč mezi šrouby 43mm
- ▶ Barevné provedení: hnědá, bílá, F2 (stříbrná)

TYP

FG 200 W/B/S

FTS 206

Přídavný okenní zámek

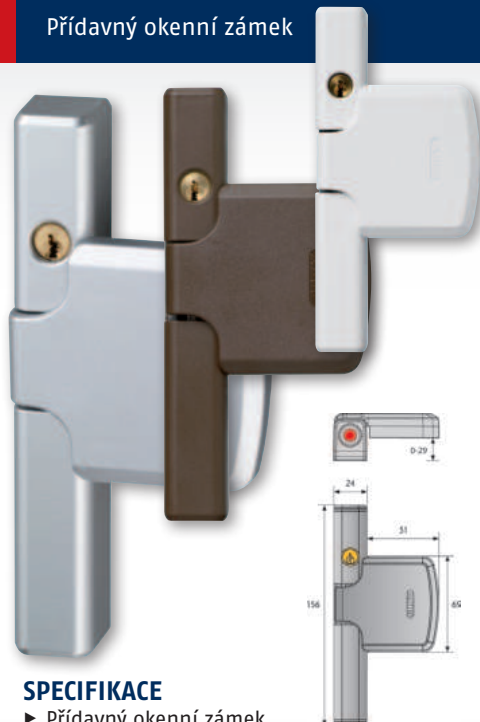

SPECIFIKACE

- ▶ Přídavný okenní zámek
- ▶ Vyrobeno dle DIN a přezkoušeno VdS
- ▶ Odolnost tlaku 1 tuna
- ▶ Odemykání pomocí klíče
- ▶ Zamykání bez klíče
- ▶ Jistič čep s červenou hlavou pro upozornění na otevření
- ▶ Barevné provedení: hnědá, bílá, stříbrná

TYP

FTS 206 W/B/S

FTS 106

Přídavný okenní zámek na kód



SPECIFIKACE

- ▶ Zámek na všechny typy oken
- ▶ Vhodný i pro posuvné dveře
- ▶ Třímístný číselný kód lze libovolně měnit
- ▶ Uzamknutí a odemknutí otočením knoflíku
- ▶ Vyrobeno dle DIN a přezkoušeno VdS
- ▶ Zámek opatřen ocelovou závorou s odolností 1 tuna
- ▶ Barevné provedení: hnědá, bílá

TYP

FTS 106 W/B

DFS 95

Přídavný okenní zámek pro dvoukřídlá okna



SPECIFIKACE

- ▶ Zámek je vhodný pro dvoukřídlá okna se středovým sloupkem / Vyrobeno dle DIN a přezkoušeno VdS
- ▶ Uzamknutí zámku se provádí otočením závory
- ▶ Odemknutí se provádí klíčem
- ▶ Zámek lze kombinovat s jinými okenními zámky ABUS při použití stejného klíče
- ▶ Opatřen ocelovou závorou s odolností 1 tuna
- ▶ Barevné varianty: hnědá, bílá

TYP

DFS 95 W/B

DF 88

Přídavný okenní zámek pro střešní okna



SPECIFIKACE

- ▶ Uzamykání a odemykání se provádí klíčem
- ▶ Zámek lze kombinovat s jinými okenními zámky ABUS při použití stejného klíče
- ▶ Dvě ocelové závory
- ▶ Kvalitní čtyřstavítková cylindrická vložka
- ▶ Barevné provedení: hnědá, bílá

TYP

DF 88 W/B

FTS 3003

Přídavný okenní zámek



SPECIFIKACE

- ▶ Jednoduchá obsluha
- ▶ Uzamykání se provádí bez použití klíče
- ▶ Kvalitní čtyřstavítková cylindrická vložka
- ▶ Snadná a rychlá montáž
- ▶ Barevné provedení: hnědá, bílá

TYP

FTS 3003 W/B

FTS 3002

Přídavný okenní zámek / okna otvíraná ven



SPECIFIKACE

- ▶ Jednoduchá obsluha
- ▶ Uzamykání se provádí bez použití klíče
- ▶ Kvalitní čtyřstavítková cylindrická vložka
- ▶ Snadná a rychlá montáž
- ▶ Barevné provedení: hnědá, bílá

TYP

FTS 3002 W/B

3030

Přídavný okenní zámek

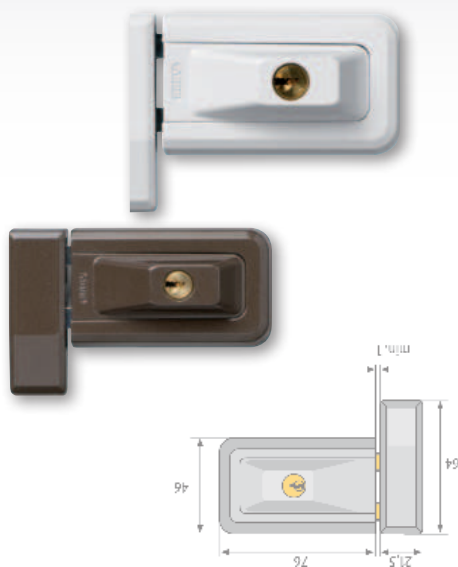

SPECIFIKACE

- ▶ Zámek zabezpečí okno i při větrání (vyklopení na ventilaci)
- ▶ Oboustranné použití
- ▶ Dvě masivní čtyřhranné závory
- ▶ Kvalitní mosazná čtyřstavítková vložka
- ▶ Snadná a rychlá montáž
- ▶ Barevné provedení: hnědá, bílá

TYP

3030 W/B

3010

Univerzální přídavný zámek



SPECIFIKACE

- ▶ Použití: dveře, okna, poklopy, půdní dveře, podkrovní okna
- ▶ Dva robustní trny
- ▶ Všechny montážní šrouby ukryté pod kovovým krytem
- ▶ Snadná montáž
- ▶ Barevné provedení: hnědá, bílá

TYP

3010 W/B

2520

Přídavný zámek – dvoukřídlá okna



SPECIFIKACE

- ▶ Zámek je vhodný pro dvoukřídlá okna se středovým sloupkem
- ▶ Montáž se provádí výhradně na okenní rám
- ▶ Uzamykání se provádí bez použití klíče otočením závory
- ▶ Odemknutí se provádí klíčem / Jednoduchá obsluha
- ▶ Snadná a rychlá montáž
- ▶ Čtyřstavítková cylindrická vložka
- ▶ Barevné varianty: hnědá, bílá

TYP

2520 W/B

2510

Přídavný zámek – jednokřídlá okna



SPECIFIKACE

- ▶ Montáž se provádí výhradně na okenní rám
- ▶ Uzamykání se provádí bez použití klíče otočením závory
- ▶ Zámek lze sjednotit k jiným zámkům ABUS
- ▶ Snadná a rychlá montáž
- ▶ Čtyřstavítková cylindrická vložka
- ▶ Barevné provedení: hnědá, bílá

TYP

2510 W/B

CENA

1348 Kč

SW 20

SPECIFIKACE

- ▶ Přídavné okenní zabezpečení
- ▶ Pro dodatečné zabezpečení okna
- ▶ Bez vrtání do křídla okna
- ▶ Pro okna, která se otevírají dovnitř
- ▶ Univerzální možnosti použití
- ▶ Barevné varianty: hnědá, bílá

TYP

SW 20

TELE-Z

Přídavné okenní zabezpečení



SPECIFIKACE

- ▶ Teleskopická tyč dodatečně zabezpečuje okno proti vytlačení
- ▶ Na jednokřídlá okna
- ▶ Na okna, která se otevírají dovnitř
- ▶ Masivní teleskopická ocelová tyč
- ▶ Stabilní ukotvení do špalety okna
- ▶ Uzamykatelná stlačitelná vložka
- ▶ Klíč lze sjednotit s ostatními okenními zámky ABUS
- ▶ Barevné provedení: bílá, chrom

TYP

TELE- Z 100

TELE- Z 140

TELE- Z 180

TELE- Z 220

SW 10

Dodatečné zabezpečení okna

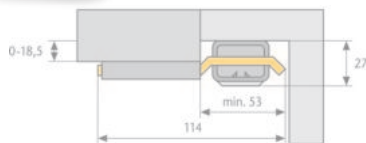

SPECIFIKACE

- ▶ Bez vrtání do křídla okna
- ▶ Pro okna, která se otevírají dovnitř
- ▶ Univerzální možnosti použití
- ▶ Barevné varianty: hnědá, bílá

TYP

SW 10

FAS 101

Přídavné okenní zabezpečení



SPECIFIKACE

- ▶ Okenní zabezpečení se používá jako dodatečné zabezpečení pantové strany okna
- ▶ Oboustranné použití / Instalace na vnitřní stranu okna
- ▶ Zajištění se provádí ručně po uzavření okna vsunutím čepu do válce / Pro okna, která se otevírají dovnitř
- ▶ Vysoká odolnost proti vylomení a vytlačení
- ▶ Komfortní obsluha / Skryté šrouby / Úzký design
- ▶ Barevné varianty: hnědá, bílá, stříbrná

TYP

FAS 101 W/B

FAS 101 S

FAS 97

Přídavné okenní zabezpečení

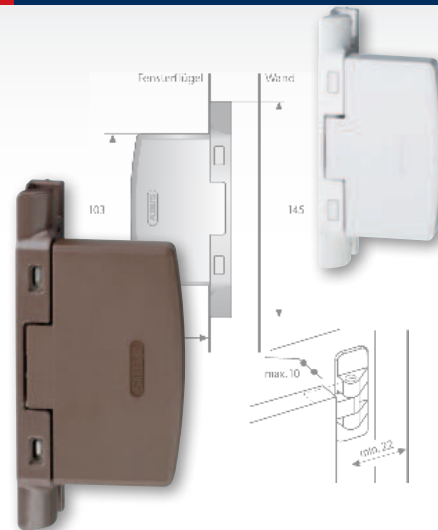

SPECIFIKACE

- ▶ Okenní zabezpečení se používá jako dodatečné zabezpečení pantové strany okna
- ▶ Oboustranné použití / Instalace na vnitřní stranu okna
- ▶ Automatické zajištění při zavírání okna
- ▶ Pro okna, která se otevírají dovnitř
- ▶ Vysoká odolnost proti vylomení a vytlačení
- ▶ Komfortní obsluha / Skryté šrouby / Úzký design
- ▶ Barevné varianty: hnědá, bílá

TYP

FAS 97 W/B

ABUS CZECH s.r.o.
Sportovní 457
252 50 Vestec

Tel.: 315 559 340
E-mail: abus@abus.cz

www.abus.cz

Váš prodejce:

01/2020

